

三次元耐震補強金物 (国土交通大臣認定)

① コボット プレースシステムセットおよび部材

※送料 1 回・3,000 円/単位：円
(但しステンプレースシステム 6 面以上ご注文で送料無料)

セット販売				部材販売					
コボットステンプレースシステムを構成する基本セットです。このセットと、設置面に応じた寸法のロッド2本が必要です。				コボットステンプレースシステムを構成する基本セットです。このセットと、設置面に応じた寸法のロッド2本が必要です。					
部品名	数量	定価	部品名	数量	定価	部品名	数量	定価	
接続金具 標準セット	①コボット本体×4個 ②接続金具(標準・左右セット)×2組 ③専用コーチ×37本(予備1本含む)	33,600	接続金具 片寄せセット	①コボット本体×4個 ②接続金具(片寄せ・左右セット)×2組 ③専用コーチ×37本(予備1本含む)	35,500				
※焼付塗装費用 (オプションとして焼付塗装が可能です。標準色は白または黒、ロッドは別途加算)				17,600				焼付塗装加工を承ります。受注対応につき注文後約2週間程度かかります。ロッドも含め別途見積、白・黒以外のカラーも日塗工見本より指定が可能、詳細は問合せください。	
部材販売				貫通ボルト留め部材販売					
※印は受注対応品につき注文後2日程度かかります。				以下の部材は別注対応となります。見積のうえ、納期をご確認ください。					
部品名	サイズ (mm)	数量	定価	部品名	サイズ (mm)	数量	定価		
コボット本体	H190×D85×W50	1個	3,830	柱用 ステンボルト・ナット	M10×130(3.5寸)	1セット	600		
専用コーチスクリュー	M6×85	1本	265		M10×145(4寸)	1セット	730		
ステンプレース 接続金具	標準・M10左右セット	1組	6,600		M10×160(4.5寸)	1セット	1,620		
	片寄せ・M10左右セット	1組	7,200	土台用 座付 ステンボルト・ナット	M10×110(3.5寸)	1セット	1,140		
接続金具 取付用 ワンタッチピン	φ13×78(うち折部16)	1本	750		M10×125(4寸)	1セット	1,200		
標準接続 金具対応 補強パイプ	φ19×41	1個	650		M10×140(4.5寸)	1セット	1,480		
※ ステン 長コーチスクリュー	M6×100 フランジなし・平ワッシャーつき	1本	505		M10×155(5.0寸)	1セット	1,950		
	M6×120 フランジなし・平ワッシャーつき	1本	925	梁用ステン寸切ボルト	M10×190~340	長さに応じて別途算出			
	M6×150 フランジなし・平ワッシャーつき	1本	1,355	六角皿座金	M10	1個	30		
※ 並列用頭薄ボルト・ナット	M10×110	1セット	1,700	ステン角座金	M10	1個	150		
※受注対応 サイズ有 ステンロッド	長さに応じて別途算出/400~10cm刻みで対応			ステンナット	M10	1個	110		

■コボット本体・標準接続金具 寸法図

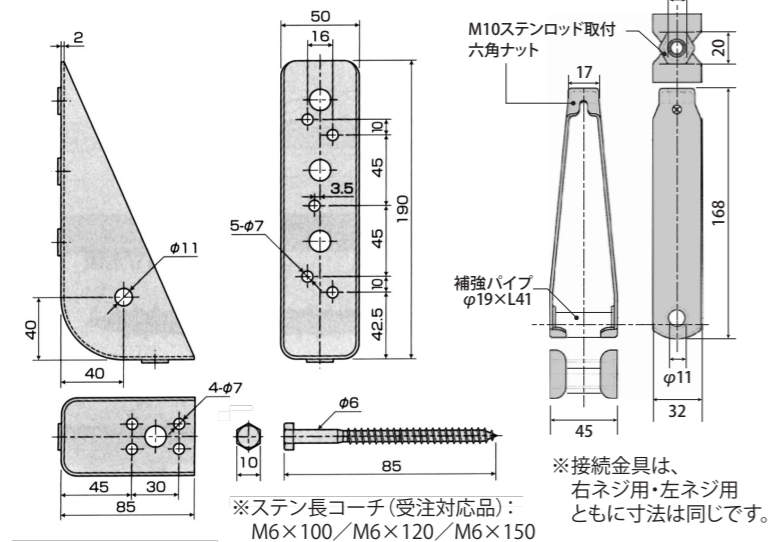

※接続金具について

コボットの接続金具には、中心にプレースを張る標準仕様のほか、片側に寄せてプレースが張れる片寄せ仕様も用意されています。これを使えば、下図のように竹小舞をさけてプレースを張ることができ、古い日本家屋の耐震リフォームにも重宝します。

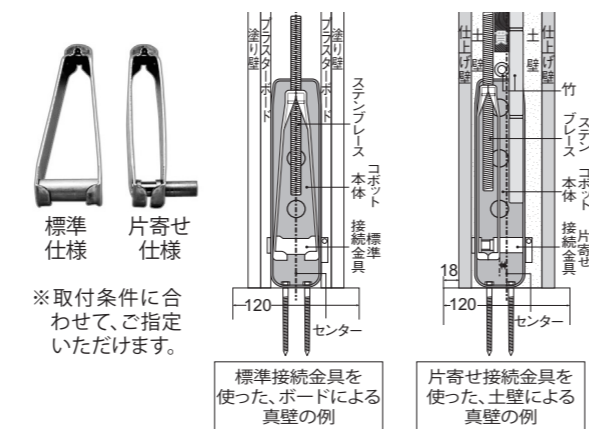

■ステンプレースシステム

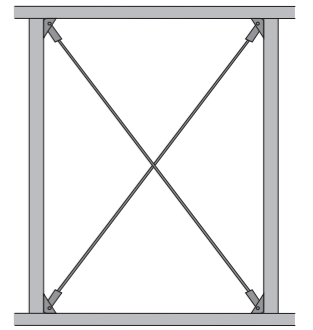

(たすき掛け・コーチ留)

●この表以外にも、対角寸法に応じた様々な長さのステンプレースを在庫しております。また貫通ボルト留めでも使用できますので、お気軽にお問合せください。

《倍率試験成績》

供試体寸法	倍率	認定
910×2,730	2.7倍	国土交通大臣認定
1,820×2,730	3.3倍	※(財)日本住宅・木材技術センター試験
1,365×2,730	4.0倍	岐阜県立 森林文化アカデミー 試験成績
1,820×2,730	3.6倍	
2,730×2,730	3.6倍	
3,640×2,730	2.9倍	

※コボット取付：専用コーチスクリュー9本留め

《振動試験成績》

試験場所	京都大学防災研究所
プレースの種類	ステンプレース・たすき掛け
おもり質量	960kg
	2,000kg
破壊重量	1,000galでも破壊せず

《コボット本体・引抜試験》

試験実施機関	岐阜県立森林文化アカデミー	
土台樹種	スギ	ヒノキ
最大荷重	20.9kN	28.2kN
短期基準せん断耐力	8.2kN	10.6kN
N値	1.555	2.014

※コボット取付：専用コーチスクリュー9本留め

プレースシステム 下記は代表的なロッド長さです。ロッドは400mmからございます。

部品名	サイズ (mm)	数量	定価
■ 間口 910×2730の場合 (1面分)			
コボット本体	H190×D85×W50	4個	46,800
専用コーチスクリュー	M6×85 (予備1本含む)	37本	
ステンプレース接続金具	標準M10左右セット	2組	
ステンロッド	M10×2,600	2本	
■ 間口 1365×2730の場合 (1面分)			
コボット本体	H190×D85×W50	4個	46,800
専用コーチスクリュー	M6×85 (予備1本含む)	37本	
ステンプレース接続金具	標準M10左右セット	2組	
ステンロッド	M10×2,800	2本	
■ 間口 1820×2730の場合 (1面分)			
コボット本体	H190×D85×W50	4個	49,000
専用コーチスクリュー	M6×85 (予備1本含む)	37本	
ステンプレース接続金具	標準M10左右セット	2組	
ステンロッド	M10×3,000	2本	
ジョイント式プレースシステム			
部品名	サイズ (mm)	数量	定価
■ 間口 2730×2730の場合 (1面分)			
コボット本体	H190×D85×W50	4個	57,060
専用コーチスクリュー	M6×85 (予備1本含む)	37本	
ステンプレース接続金具	標準M10左右セット	2組	
ステンロッド(ジョイント式)	M10×3,600(2,200+1,400)	2本	
ジョイントナット・セット	長ナット1ヶ・ナット2ヶ	2組	
■ 間口 3640×2730の場合 (1面分)			
コボット本体	H190×D85×W50	4個	60,660
専用コーチスクリュー	M6×85 (予備1本含む)	37本	
ステンプレース接続金具	標準M10左右セット	2組	
ステンロッド(ジョイント式)	M10×4,300(2,200+2,100)	2本	
ジョイントナット・セット	長ナット1ヶ・ナット2ヶ	2組	

※ステンロッドの長さが4,000mm以上の場合はジョイント式になります。なお納品場所によっては、3,500mm以上の場合でもジョイント式になる可能性があります。

② コボット姉妹品・プレース取付金具 ピボット

※送料 1 回・3,000 円/単位：円
(但し 6 面以上ご注文で送料無料)

部品名	サイズ (mm)	数量	定価
ピボット本体	W140×H40×D50	1個	6,990
専用コーチスクリュー	M6×85	1本	265
ステンプレース接続金具	標準M10左右セット	1組	6,600
■ ピボットセット ※プレースは含まれません			22,700
①ピボット本体×2個 ②専用コーチスクリュー×8本 ③標準接続金具×1組			
※ピボット本体以外の部材は、コボットステンプレースシステムの部材と共通です。			
※基本はコーチスクリュー留めですが、耐力アップする場合は、コーチスクリュー+貫通ボルト留めがお勧めです。ただし耐力壁としては認められていませんので、あくまでも補強のための金物としてご使用ください。			

■ピボット本体寸法図

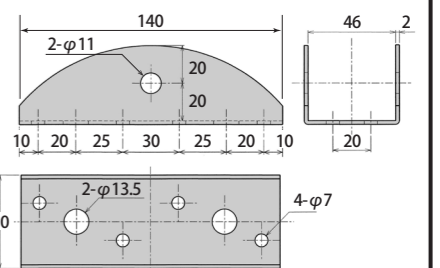

コボットが取付けられない場所にお勧めです。また、片方をピボット、片方をコボットとしての取付も可能です。

■コボットの取付例	①大壁の場合	②片側真壁の場合	③両側真壁の場合	コボット並列2連使いの場合
	プレース接続金具ワンタッチピンを取付けても、その幅は63mm。柱の内側に十分おさまります。	真壁側に余裕をもたせつつ、反対側にもはみ出さないよう穴の位置を決めてください。3.5寸材でもプレースは取付け可能です。	柱サイズ4寸以上が必要です。それでも土壁以外では、プレースを張ると接続金具取付用ワンタッチピンの頭が壁面から飛び出す恐れがあります。	コボット並列2連専用ステンボルト M10×110 コボットW使いの場合、柱・土台のサイズは120mm以上をおすすめします。

木造軸組緊結金物

グッドデザイン受賞品 (Dボルト/Jパネル)
Dボルトを使うに相応しい三層クロス「Jパネル」もございます。詳しくは木材事業部まで。

③ Dボルトシステム 軸組構造用

※送料1回・2,000円/単位：円
(注文数量・配送場所により加算する場合があります)

セット販売 (1セット当り)	サイズ (mm)	定価	最小単位	単品販売 (1個当り)	サイズ (mm)	定価	最小単位	
柱、桁、梁用 片引ニュータイプ (ハンマーナット、 M12×360ロッド、皿キャップ、座金)	M12×90	3,100	10セット	M12 片引ハンマーナット ※135・150・180は特注品	M12×90	1,150	10本	
	M12×105	3,150			M12×105	1,200		
	M12×120	3,200			M12×120	1,250		
柱、桁、梁用 片引皿ボルトタイプ (ハンマーナット、皿ボルト、座金)	M12×90	2,150	10セット		※M12×135	1,400		10本
	M12×105	2,200			※M12×150	1,600		
	M12×120	2,250			※M12×180	2,300		
柱、胴差し用 両引タイプ ※特注品 (ハンマーナット、ハンマーナットG、両引用連結金物、M12×330ロッド、M12×295ロッド)	※M12×105	7,950	1セット	棟木・登梁用 ハンマーナット (R)	90ネジ切りナシ	1,150	10本	
	※M12×120	8,000			105ネジ切りナシ	1,200		
基礎と柱接合用 ホールアンカータイプ ※特注品 (ハンマーナットG、アンカー用連結金物、 M12×360ハイテンション鋼ロッド)	※M12×105	7,400	1セット	※特注品 ハンマーナット (G)	120ネジ切りナシ	1,250	1本	
	※M12×120	7,400			※M12×105	5,100		
棟木、登梁用 両引タイプ (ハンマーナット、ハンマーナットR、皿キャップ ※ロッドは市販の全ネジボルトを使用し てください)	M12×90	2,700	10セット	※特注品 M16 片引ハンマーナット	※M12×90	1,300	10本	
	M12×105	2,800			※M12×120	5,100		
	M12×120	2,900			※M16×90	1,300		
火打用金物 ※105は特注品 (2穴ハンマーナット、皿キャップ×2、座金×2 ※ロッドは市販の全ネジボルトを使用し てください)	※M12×105	3,300	1セット		※M16×105	1,350		1本
	M12×120	3,350			※M16×120	1,400		
シーイングタイプM16対応ハンマーナット	(右のM16・単品販売を参照)				※M16×135	※価格は別途見積り		10本
				※M16×150	※完全特注品につき 納期1ヶ月程度必要			
				※M16×180		1本		
				※M12×90	1,550			
				※M12×105	1,600	1本		
				※M12×120	1,650			
				皿キャップ	M12×60	400	10個	
				座金 (皿キャップ用)	M16×φ50	450	10個	
				皿ボルト	M12×270	550	10個	
				座金 (皿ボルト用)	M12×φ50	450	10個	
				ロッド (ハイテンション鋼)	M12×360	1,100	10本	
				ロッド (鋼製)	M12×295	700	10本	
				ロッド (鋼製)	M12×330	800	10本	
				両引用連結金物	M12/M12	900	1個	
				アンカー用連結金物	M16/M12	1,200	1個	

- ※印「特注品」明記の商品は、納品に1~2週間程度いただいております。ご用命の際は納期を必ずご確認ください。
- 「ハンマーナットG用/バックナット」は、M12×120のみに対応しています。M12×105には使用できません。

■ 片引ニュータイプセット

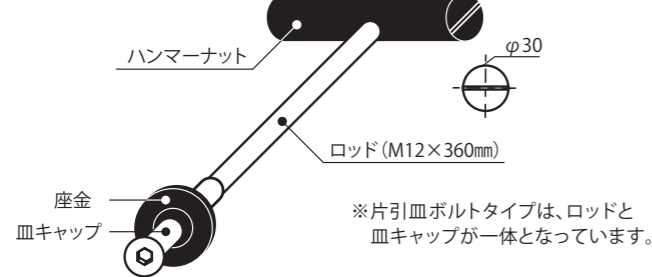

■ 両引タイプセット

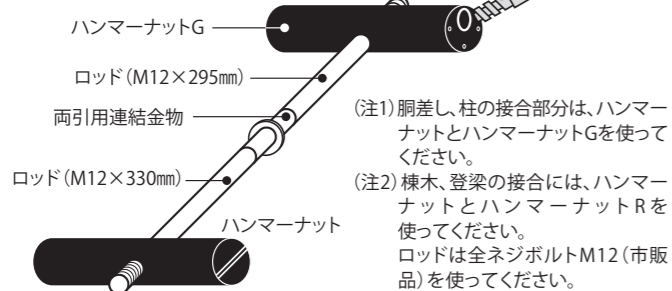

ハンマーナット

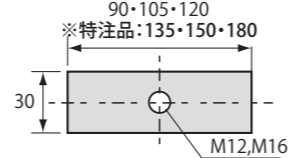

ロッド

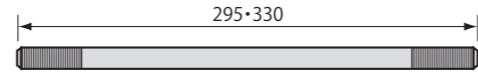

ロッド (ハイテンション鋼)

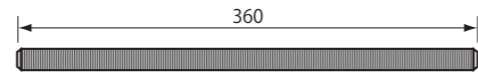

皿キャップ

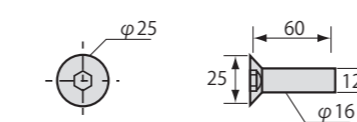

座金

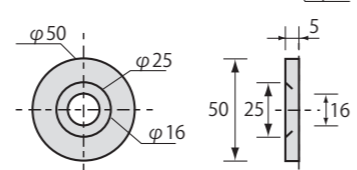

床束/床下・軒天用換気金物

④ 床束 特殊鋼板製

※送料1回・1,500円/単位：円
(但し20本以上ご注文で送料無料)

商品名	サイズ (縦×横×高さ/mm)	定価	最小単位
束一発 (ロング) ※基礎高450mm用	70×100×300~470 (大引面取付用木ビス80本付き)	1,600	1ケース (20本入り)
束一発 (ショート) ※基礎高300mm用	80×80×200~330 (大引面取付用木ビス80本付き)	1,600	1ケース (20本入り)

従来のターンバックル式鋼製束を1本立てる時間で、「束一発」なら楽に10本位は立てられます。狭い床下での仕事が早く済むので、現場の大工さんに大好評です。

- 最大圧縮荷重 (自社試験)
ロング: 21.0kN / ショート: 23.8kN
※この結果は試験実測値であり、保証値ではありません。
- 取付手順: 大引の真下に910mm~1,000mm間隔で取り付けてください。大引を反転させて取り付けすることで、施工スピードがさらにUPします。
- 1ケースにつき、木ビス80本同梱 (束1本につき4本使用)。

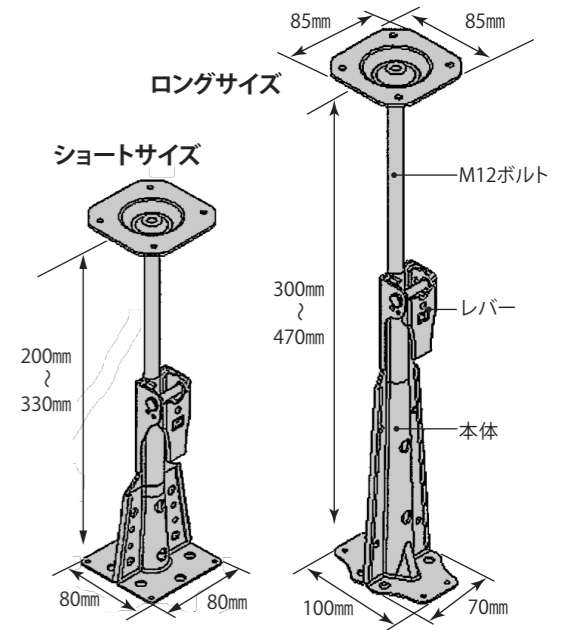

※送料1ケース1,500円・2ケース2,000円/単位：円
(但し3ケース以上ご注文で送料無料)

⑤ 基礎パッキン 特殊鋼板製

商品名	サイズ (mm)	定価	最小単位
ダイカラット JIN-Z	103×103×20	600	1ケース (50枚入り)

ダイカラットJIN-Z 専用オプション品

A (基礎レベル調整用) 特殊鋼板製スペーサー

型式	サイズ (mm)	定価 (ケース)	最小単位
コ型 (1mm厚)	1.0×26.0×104.0×8.0	6,000	1ケース (20枚入り)
平板 (1mm厚)	1.0×23.0×104.0	3,400	1ケース (20枚入り)
平板 (2mm厚)	2.0×23.0×104.0	3,600	1ケース (20枚入り)
平板 (3mm厚)	3.0×23.0×104.0	3,800	1ケース (20枚入り)

B (玄関・浴室廻り用) 通気止めシート

サイズ (mm)	定価 (ケース)	最小単位
高さ20×幅40×長さ2,000	3,000	1ケース (10本入り)

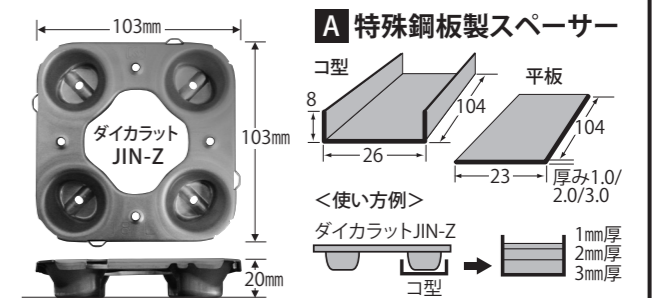

基礎レベルに応じてダイカラット脚部にコ型を差し込み、平板1~3mmをいれて、基礎との高さを調整する専用オプション品です。コ型は単品で使えますが、平板は単品では使えません。

B 通気止めシート

ダイカラット工法において、玄関やユニットバス廻り等通気を必要としない場所に使用する通気止め資材。脚部の間にははさんで施工します。

⑥ 防鼠材/通風材/水切り材 ステンレス製

※送料1回・3,000円/単位：円

商品名	サイズ (厚さ×幅×長さ/mm)	定価	最小単位
防鼠材 通気孔φ5.0	0.4×30×10×1,000 (φ5.0/通気率63%)	810	1本
通風材 通気孔φ2.0	0.4×64×9×1,000 (φ2.0・3.0P穴/通気率40%)	1,600	1本
水切り材 (水切り) スペーサー	0.4×35×58×25×1,000 (スペーサー) 0.4×35×57×20×60	1,800	1ケース (30セット入り)

※水切り材・ジョイントスペーサーともに、ステンレス製艶消 (SUS-304・2B) 仕上げ。
※水切りの出隅・入隅部は、角度にあわせて加工が必要です。
※水切りの継目部分にはジョイントスペーサーを使用してください。

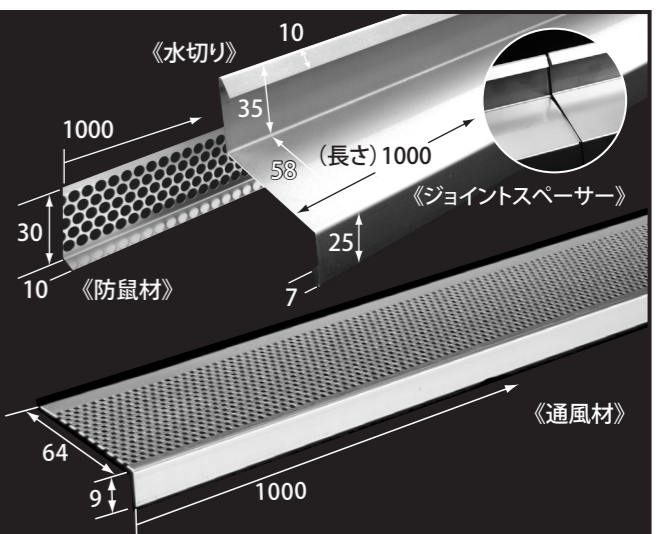

土台下スキマ金物

⑦ スリットマン ステンレス製

※送料は別途見積/単位:円

商品名	サイズ (mm)	定価	購入単位
エレキ(電気用)	L226×H177×W84 ※位置決め用スタイロ付属	39,000	1~19個 20個以上
ウォーター(水道用) 基礎高18mmタイプ	L226×H177×W84 ※アルミフレキ管施工に最適 ※位置決め用スタイロ付属	39,000	1~19個 20個以上
ウォーター(水道用) 基礎高33mmタイプ	L225×H157×W74 ※塩ビ管施工に最適 ※位置決め用スタイロ付属	41,500	1~19個 20個以上
エアー(換気用) ダクトφ100mmタイプ	L460×H109×W200 ※φ100用ダクト継手/ 位置決め用スタイロ付属	74,000	1~19個 20個以上
エアー(換気用) ダクトφ150mmタイプ	L490×H154×W300 ※位置決め用スタイロ付属	85,000	1~19個 20個以上

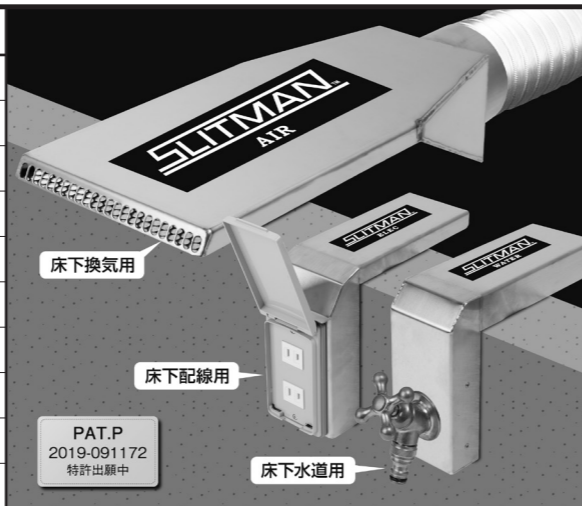

パッキン工法の建物にある土台下2cmのスキマを生かす新発想の金物「スリットマン」シリーズ。
例えば「スリットマン・ウォーター」なら、水道用支柱を建てることなく、基礎に直接蛇口がつけられる。床下配管のため、水道管理工事不要。凍結や破損の心配もなし。仕事が早く、仕上げが美しい。
水道用のほか換気口用、電気コンセント用の計3シリーズ。

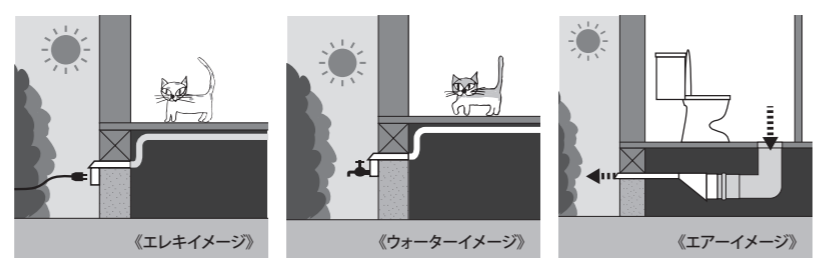

竹炭加工製品 (鹿児島県産 孟宗竹使用)

⑧ タケタン 床下調湿用竹炭

※送料は別途見積/単位:円

商品名	サイズ (mm)	定価(坪)	最小単位	備考
タケタン800	450×450×60 (不織布入り)	25,000	1ケース (16袋入り)	※標準敷設量は1坪あたり16袋(1ケース)が目安です。

床下建材 施工実例

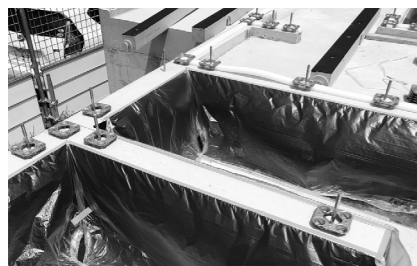

ダイカレット



束一発

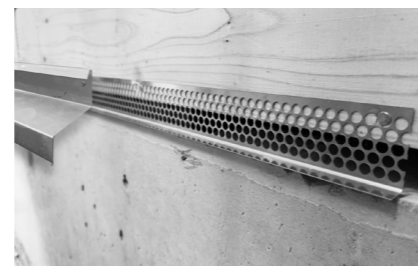

防鼠材・水切り材



タケタン



軒天通風材

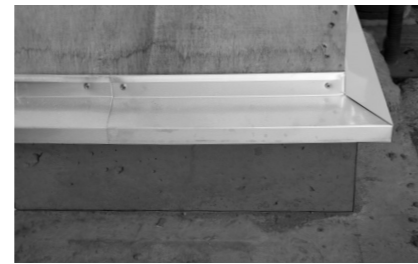

水切り材

パンチングメタル (ステンレス製)

⑨ 定尺パンチングメタル SUS-304/1,000mm×2,000mm

※仕切価格および送料は別途見積

品番	孔径	開孔率	品番	孔径	開孔率	品番	孔径	開孔率	品番	孔径	開孔率	品番	孔径	開孔率
005-01	0.5φ-1.0P	22.6%	01-02	1.0φ-2.0P	22.6%	015-03	1.5φ-3.0P	22.6%	02-03	2.0φ-3.0P	40.2%	02-035	2.0φ-3.5P	29.6%
03-04	3.0φ-4.0P	50.9%	03-05	3.0φ-5.0P	32.6%	04-06	4.0φ-6.0P	40.2%	04-07	4.0φ-7.0P	29.6%	05-08	5.0φ-8.0P	35.4%
06-08	6.0φ-8.0P	50.9%	06-09	6.0φ-9.0P	40.2%	08-10	8.0φ-10.0P	57.9%	08-12	8.0φ-12.0P	40.2%	08-13	8.0φ-13.0P	34.3%
10-15	10.0φ-15.0P	40.2%	15-20	15.0φ-20.0P	50.9%	20-30	20.0φ-30.0P	40.2%	00-00	○+	30.1%			

★仕切価格/納期(約2週間程目安)/送料を別途見積いたします。詳細はお気軽にお問合せください。

- ①基本サイズ(1,000×2,000)を、ご希望のサイズにカットすることが出来ます。
- ②材質はSUS-304、厚みは0.3mm~1.0mmまでは0.1mm刻みにて、ほか1.2mm/1.5mm/2.0mm/3.0mmがございます。
- ③表面加工は艶有仕上げ(BA)ですが、一部商品に艶消仕上げのものが有ります。

羊毛断熱材 (オーストラリア製)

⑩ ウールブレス 壁・床・天井用 羊毛断熱材

※送料は別途見積/単位:円

商品名	品番	サイズ (mm)	熱抵抗値 (mK/w)	1梱包の面積	1梱包入数	定価(梱包)
バージンウール使用	V-200R	バージンウール : 70% 中空ポリエステル : 30%	200×435× 5,250	5.41	4.568㎡/1.5坪分	2ロール入 17,000
	V-100R	バージンウール : 70% 中空ポリエステル : 30%	100×435×10,500	2.70	9.135㎡/ 3坪分	2ロール入 22,000
	V-60R	バージンウール : 70% 中空ポリエステル : 30%	60×435×15,000	1.50	13.05㎡/4.5坪分	2ロール入 25,000
	V-60FR	バージンウール : 70% 中空ポリエステル : 30%	60×270×15,000	1.50	12.15㎡/4.5坪分	3ロール入 24,000
	V-100R-260	バージンウール : 70% 中空ポリエステル : 30%	100×260×10,500	2.70	8.190㎡/ 3坪分	3ロール入 21,000
	V-100R-470	バージンウール : 70% 中空ポリエステル : 30%	100×470×10,500	2.70	9.870㎡/ 3坪分	2ロール入 25,000
	V-100R-900	バージンウール : 70% 中空ポリエステル : 30%	100×900×10,500	2.70	9.450㎡/ 3坪分	1ロール入 24,000
	N-100	バージンウール : 100%	100×435×10,500	2.78	9.135㎡/ 3坪分	2ロール入 27,000
	リサイクルウール使用	R-110R-470	リサイクルウール : 80% ポリエステル : 20%	100×470×10,500	2.30	9.870㎡/ 3坪分
R-110		リサイクルウール : 80% ポリエステル : 20%	100×435×10,500	2.30	9.135㎡/ 3坪分	2ロール入 18,000

自然健康塗料

11 桐油 内装木部用・オリジナル天然植物油

※送料は別途見積／単位：円

商品名	0.5ℓ		1.0ℓ		4.0ℓ	
	定価		定価		定価	
桐油 内装木部用・浸透性クリアオイル	—	—	4,000	—	13,300	—
刷毛洗浄液 桐油専用の刷毛洗浄液	1,500	—	—	—	—	—



桐油 (4.0ℓ)
※フロア塗布向き



桐油 (1.0ℓ)
※家具・建具等
少量塗布向き



刷毛洗浄液
(0.5ℓ)

- シナ桐の種子から抽出した天然植物油、色の変化が少ない内装白木用透明仕上油です。
- 水を弾き、汚れにくく、テカらず滑りにくい。床・壁・階段など、あらゆる箇所におすすめします。
- どなたでも簡単に塗布でき、メンテナンスは乾拭きだけ。汚れは桐油を布につけてこすれば落とせます。
- 1ℓで約15㎡の面積が塗れます。使用箇所に応じて4.0ℓ／1.0ℓからお選びください。
- 手が触れない壁・天井・柱などは1回塗りで完了、手が触れるフローリング・壁・柱などは2回塗り、テーブルトップ・水廻りなどは3回塗りをおすすめします。

12 オスモカラー

※送料は別途見積／単位：円

商品名	オスモカラーは全商品オープン価格です			
	0.75ℓ	2.50ℓ	10.0ℓ	25.0ℓ
内装用ウッドワックス #1101 エキストラクリアー (ツヤ消し)	価格はお問い合わせください。			
国土交通省 建築／木造工事標準仕様書のUC塗り品質規格適合品 床用フロアクリアー #3332 フロアクリアーエクスプレス (2~3分ツヤ)				
国土交通省 建築／木造工事標準仕様書のUC塗り品質規格適合品 床用フロアクリアー #3362 フロアクリアーエクスプレス (ツヤ消し)				
外装用 #420 クリアー “プラス” (3分ツヤ)				
国土交通省 建築／木造工事標準仕様書M-307のWP塗り品質規格適合品 外装用ウッドステインプロテクター #700~#907 カラー (18色・3分ツヤ)				



エキストラクリアー



フロアクリアーラビッド



ウッドステインプロテクターカラー
(カラーは全18色
詳細は問合せください)



ウッドステインクリアー“プラス”

※ウッドステインエクスプレスは、乾燥時間が3~4時間のため、2~3回塗装での施工が1日で終わります。
※各商品の塗布量目安は次のとおり。
●エキストラクリアー (1回塗り) : 0.75ℓ 缶 (約 3.5 坪分) / 2.5ℓ 缶 (約 12 坪分) / 10.0ℓ 缶 (約 48 坪分) / 25.0ℓ 缶 (約 120 坪分)
●フロアクリアーエクスプレス (2回塗り) : 0.75ℓ 缶 (約 2.5 坪分) / 2.5ℓ 缶 (約 9 坪分)
●ウッドステインプロテクター / クリアー“プラス” (ともに2回塗り) : 0.75ℓ 缶 (約 2.5 坪分) / 2.5ℓ 缶 (約 9 坪分)

13 リボス

※送料は別途見積／単位：円

商品名	0.75ℓ	2.50ℓ	10.0ℓ
内装木部・ツヤのある仕上げに No.244 クノス	価格はお問い合わせください。		
内装木部・クリアー仕上げ・広葉樹に最適 No.266 アルドボス			
屋外・屋内のあらゆる木材の着色塗料 No.270 カルデット			
外部木質壁・外部デッキ・バルコニー・階段部などに No.279 タヤエクステリア (カラー全12色)			



クノス



アルドボス



カルデット



タヤエクステリア
(カラーは全12色
詳細は問合せください)

※各商品の塗布量目安は次のとおり。
●クノス : (1回目)約 22㎡/ℓ (2回目)約 40㎡/ℓ (3回目)約 50㎡/ℓ
●アルドボス : (1回目)約 18㎡/ℓ (2回目)約 30㎡/ℓ (3回目)約 40㎡/ℓ
●カルデット : (1回目)約 10㎡/ℓ (2回目)約 15㎡/ℓ (3回目)約 30㎡/ℓ
●タヤエクステリア : (1回目)約 15㎡/ℓ (2回目)約 25㎡/ℓ (3回目)約 30㎡/ℓ

住宅用木材市場 (コボット株式会社 木材事業部)

14 森のかけら 木の実物サンプルコレクション

※送料込・消費税別／単位：円

設計者・施工者・施主の方にも喜ばれる「木の実物サンプル」コレクション。国産材・外国材合計240樹種のなかからお選びいただけます。

商品名		価格 (送料込 税別)	
※ お好み樹種コース	100種セット	40,000	
	36種セット	16,000	
おまかせ樹種コース	国産材	100種セット	40,000
		36種セット	16,000
	外国材	100種セット	40,000
		36種セット	16,000

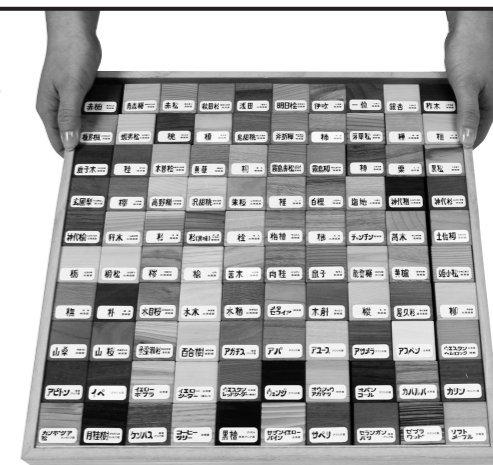

全個名札付

1辺3.5cmの正立方体を、桐箱に詰めてお届け。木材名と産地を書いたシールつきです。

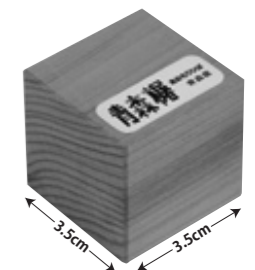

※「お好み樹種コース」をご注文の際は、別紙「樹種一覧表」を送付しますので、お問合せください。



世界の無垢素材にこだわる MUKNET <ムクネット> ご相談・お問合せはお気軽に。

コボット (株) 木材事業部 <ムクネット> では、日本を代表する松・桧・杉の内装材を、岡山はじめ全国各地から厳選してお値打ちに取り揃えています。また人気が高く個性ある輸入材、構造材、集成材、天板等も様々にございます。カットサンプルもご用意しておりますので、お気軽にご相談ください。

- 価格について…… 別途価格表をご用意していますので、詳しくはお問合せください。
- 納期について…… 在庫状況や加工により納品まで2~4週間程度かかる商品もありますので、お早めにご用命ください。
- 送料について…… 別途お見積もりをさせていただきます。
- 注文数について…… 基本受注生産となりますので、施工途中に不足が発生した場合、すぐの対応が難しい場合があります。また等級 (特一・節有りなど) によっては、多少の割れや大きめの節がある場合があります。このような理由から、注文数は若干余分目までのご準備をお勧めします。

商品名・樹種	産地	主な用途	商品名・樹種	産地	主な用途
夢二松	岡山県	床板・階段・框・式台・造作・構造材	天然から松	ロシア産	床板・壁板・集成材・テーブル材
武蔵杉	岡山県	床板・壁板・構造材	レッドパイン	北欧産	床板・壁板・集成材
桃太郎桧	岡山県	床板・階段・框・式台・造作・構造材	シバグリ	中国産	床板
信州赤松	長野県	床板・壁板・構造材	ナラ (オーク)	ロシア産・中国産	床板・框・式台・造作材
能登ひば	石川県	床板・階段・框・式台・造作・構造材	カバ (バーチ)	ロシア産	床板・框・式台・造作材
青森ひば	青森県	床板・壁板	板屋楓	中国産・東北産	床板・框・式台・造作材
さわら	埼玉県	床板・壁板	タモ	中国産	床板・框・式台・造作材
会津栗	福島県	床板・框・式台・土台	西南桜	中国産	床板・框
天竜杉	静岡県	床板・壁板・構造材	チーク	ビルマ産・インドネシア産	床板・框
杉3層クロスパネル	鳥取県	下地・床・壁・天井・家具材	カリン	東南アジア産	床板・框
国産から松クロスパネル	北海道	下地・床・壁・天井・家具材	ブラックチェリー	北米産	テーブル材
国産とど松クロスパネル	北海道	下地・床・壁・天井・家具材	ブラックウォールナット	北米産	テーブル材
クルミ (鬼胡桃)	東北産	床板・框・式台・造作	オーク	北米産	テーブル材